

DATENBLATT

Magnetkreispumpen

3 – stufig 50Hz

RM-MS 3 Typ 65/200

Motorleistung

3,0kW / 4,0kW
2900 U/min. [2-pol.] 50Hz

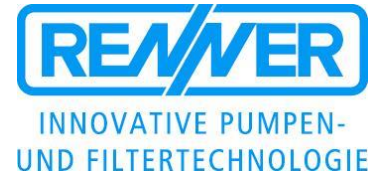

Magnetisch gekuppelte Kreiselpumpe, **3–stufig** , horizontal, normal ansaugend, in Blockbauweise.

				RM-MS 3 Typ 65/200			
Motorleistung	[kW]	3,0		4,0			
Nennstrom @ 400V 50Hz 3-ph.	[A]	6,0		8,6			
Förderhöhe max.	[mWS]	65		65			
Förderleistung max.	[l/min.]	120		250			
Dichte max. @ Qmax	[g/cm³]	1,0		1,1			
Länge „L“	IE2	IE3	[mm]	600	613	600	643

Werkstoffe:



Technische Daten

Mediums-temperatur max.	PP PVDF	80 °C 90 °C	<h3 style="text-align: center;">Kennlinien RM-MS Typ 65/200</h3> <p style="text-align: center;">Drehzahl: 2900 U/min. @ 50Hz</p> <p style="text-align: right;">Werte ermittelt mit Wasser bei 20°C</p> <p style="text-align: right;">Technische Änderungen vorbehalten !</p>
System-überdruck max.	PP PVDF	8,0 bar 8,0 bar	
Viskosität	< 160 Pa s		
Elektrische Antriebe	3-ph. Motoren 50 u. 60Hz, IE2, IE3 oder IE4 Schutzart IP55, Isolationsklasse F , Säurefeste 2K- Lackierung RAL5011		
Optional	Thermoschutz, andere Spannungen / Frequenzen, UL, CSA, Sonderlackierungen		



DATENBLATT
Magnetkreiselpumpen
3 – stufig 50Hz

RM-MS 3 Typ 65/200

Motorleistung

3,0kW / 4,0kW
2900 U/min. [2-pol.] 50Hz



Maßzeichnungen

Motorleistung 3,0kW IE2 + IE3 und 4,0kW-IE2

3-stufig

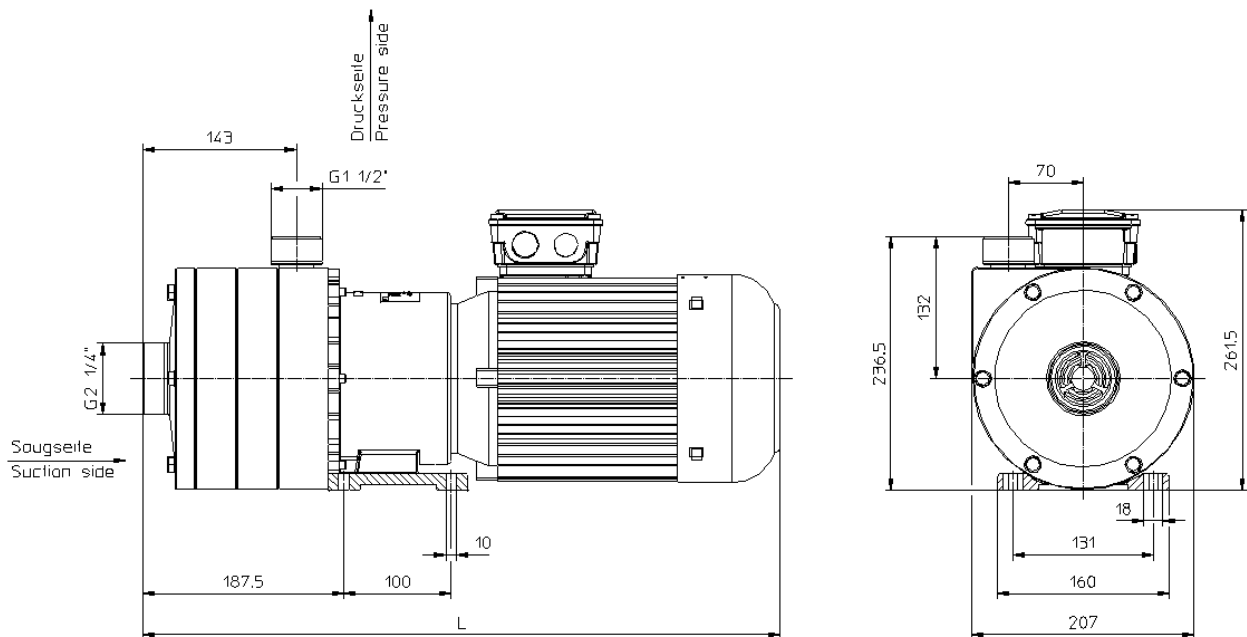

Motorabmessungen können abweichen • Technische Änderungen vorbehalten !

DATENBLATT
Magnetkreispumpen
3 – stufig 50Hz

RM-MS 3 Typ 65/200

Motorleistung
 3,0kW / 4,0kW
 2900 U/min. [2-pol.] 50Hz

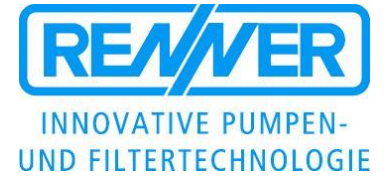

Zubehör / Optionen

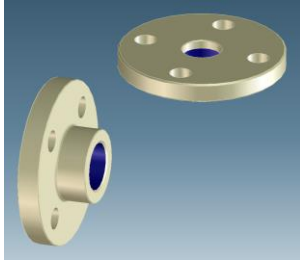
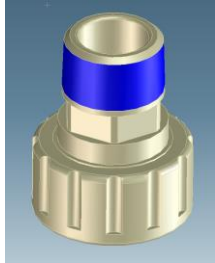
Schlauchstecker	Flansche (DIN, ANSI)	NPT - Adapter
		
32mm 40mm 50mm	DN40 PN10 (DIN EN 1092-3) DN32 PN10 (DIN EN 1092-3) 2" (ANSI Class 150) 1.5" (ANSI Class 150)	NPT (M) 2" NPT (M) 1.5"

Überwachen und schützen Sie ihre Pumpe und ihren Prozess

Elektronischer Prozess-Schutz -> RPR-Control

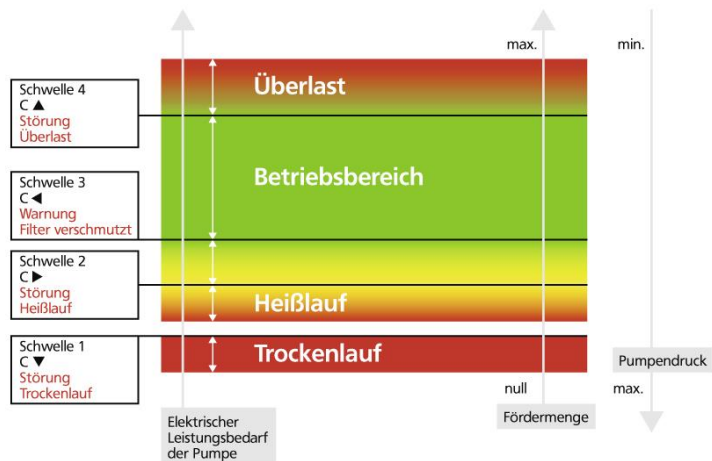

- Überwachung Filterverschmutzung
- Trockenlaufschutz
- Heißlaufschutz
- Überlast-Schutz

Technische Änderungen vorbehalten !